

■ 収納方法

- 下図に示す手順で①フロント部・②サイド部を畳みます。
(サイド部は、左右を合わせて畳みます。)

▼ アドバイス

※濡れた状態で収納するとカビ等が発生し異臭がでる恐れがあるので乾かしてから収納してください。

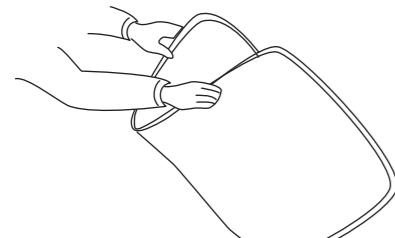

①を2つに折りたたむ

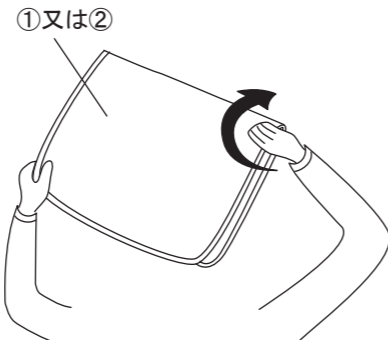

①又は②

片側を逆手で持ってひねる

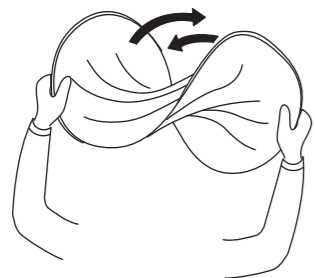

ひねりながら中央に寄せていく
(両手を合せる方向に閉じていく)

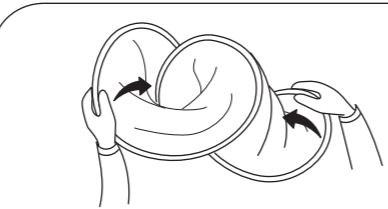

円を3つ作りながら中央に寄せていく
事がポイント!

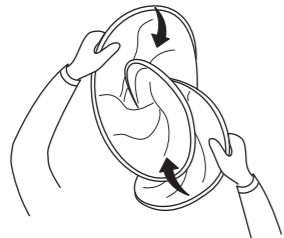

円形になるように閉じる



③収納袋に入る大きさに整える

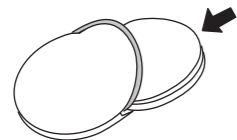

①・②共、③収納袋に入れる



お客様へ

取付・取扱説明書

ワンタッチサンシェード
MS070-52001

この度はワンタッチサンシェードをお買いあげいただきありがとうございます。
当製品を正しくお使いいただく為に、この取付・取扱説明書をよくお読みください。
また、今後のメンテナンスの為に、この取付・取扱説明書は大切に保管しておいてください。

■ 構成部品

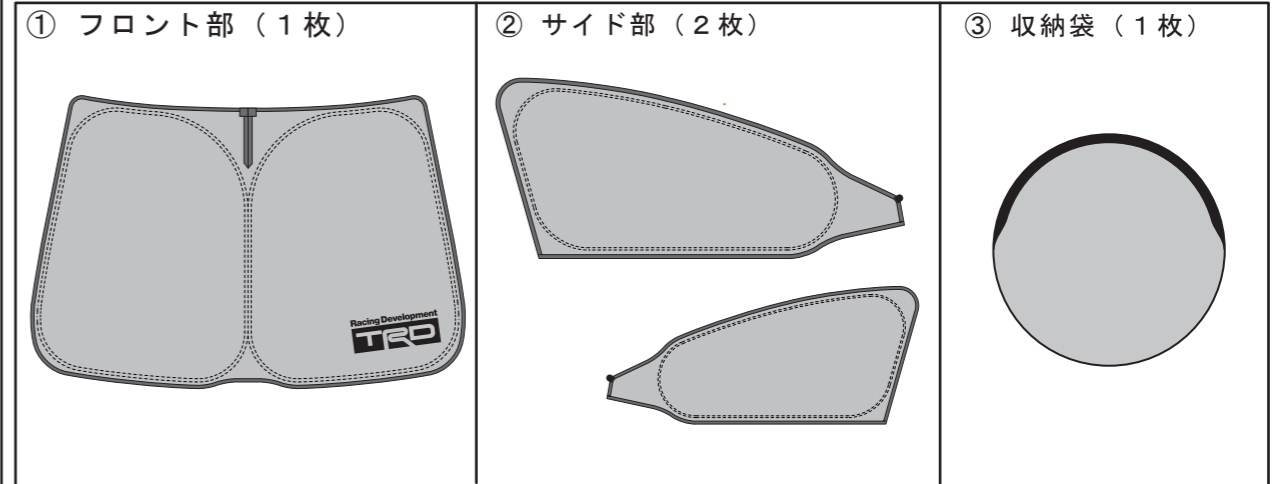

- この取付・取扱説明書では次のマークを使用しています。

⚠ 注意	安全のために必ず守っていただきたいこと。 守らないと障害や事故につながるおそれがあります。
▼ アドバイス	取付・取扱上で守っていただきたいこと。

※記載事項に従わない取扱方法によって発生した不具合につきましては責任を負いかねますのでご了承ください。

⚠ 注意

- 収納袋から取り出す際にサンシェードはバネの力で急激に開きます。両手でしっかりと持ってゆっくり開いてください。
- 本品を装着したままでの走行は絶対に行わないで下さい。視界不良となり大変危険です。

▼ アドバイス

- 耐候性には配慮しておりますが、使用状況によっては退色が早まる場合がありますのでご了承ください。
- 本品は洗濯、ドライクリーニングはできません。
汚れた場合は中性洗剤の水溶液を含ませた柔らかい布でやさしく拭いてください。



■ 取付手順(フロント部)

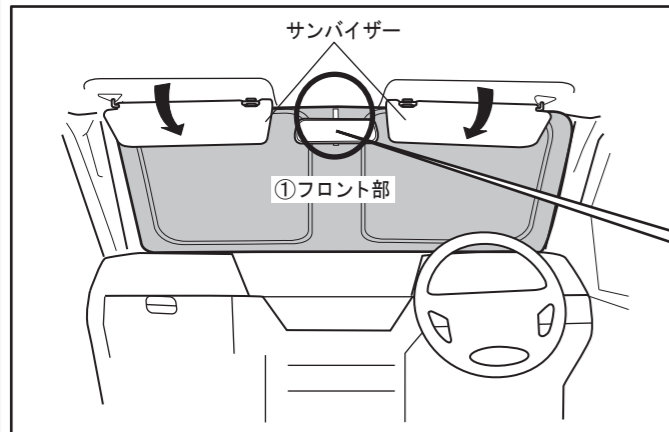

- 1)マジックテープをはずし、①フロント部をフロントガラス面に取付け、マジックテープを下図のように固定します。

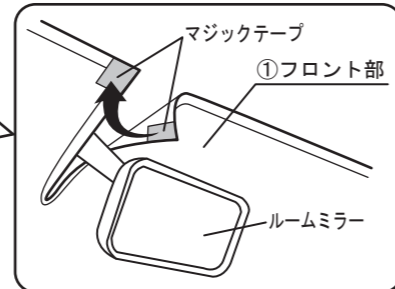

【側面図】

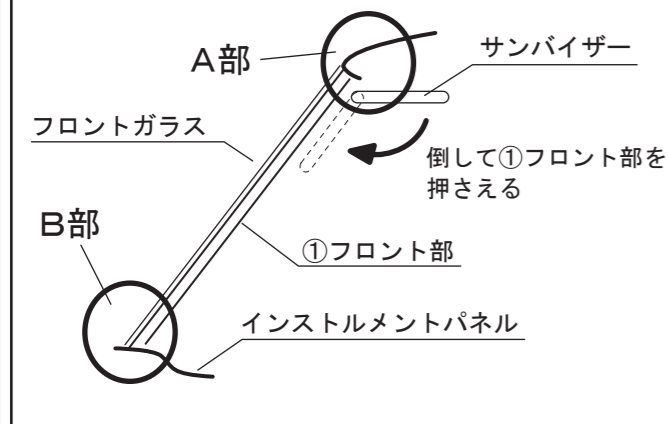

- 2) ①フロント部上下のバネ材を下図の様に固定します。

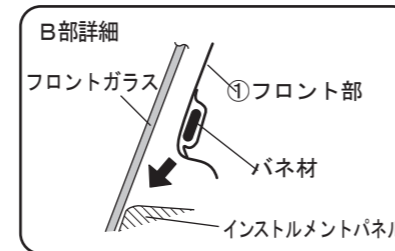
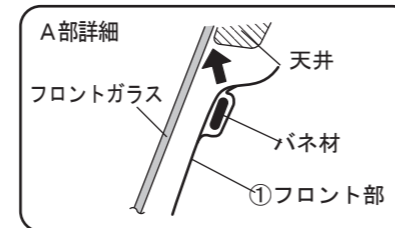

- 3) サンバイザーを下げ、①フロント部を固定します。

■ 取付手順(サイド部)

※ 本説明は左側のドア部での説明です。右側は本説明の対称になっています。

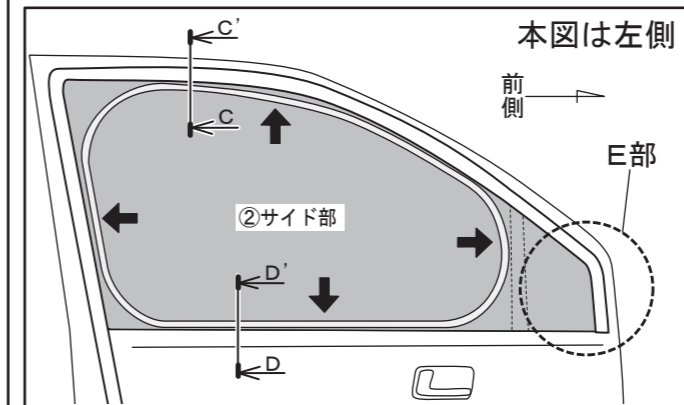

- 1) 左右フロントドアのウィンドウを全閉にします。
- 2) ②サイド部を、フロントドアのガラス面に取付けます。
- 3) ②サイド部のバネ材を、左図の様にウィンドウモールへ固定します。
(C-C' 断面、D-D' 断面)
- 4) 左図(E部詳細)の様にガラスとモールの間にプレートフックを差し込みます。

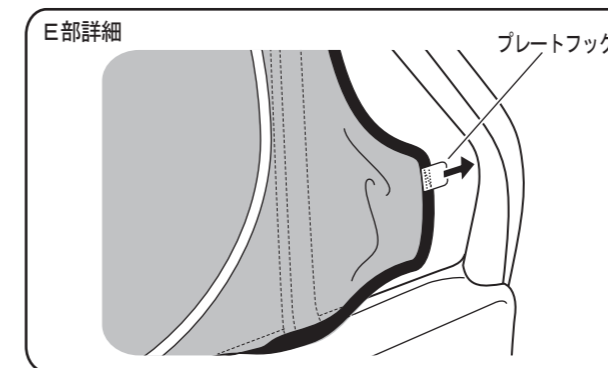
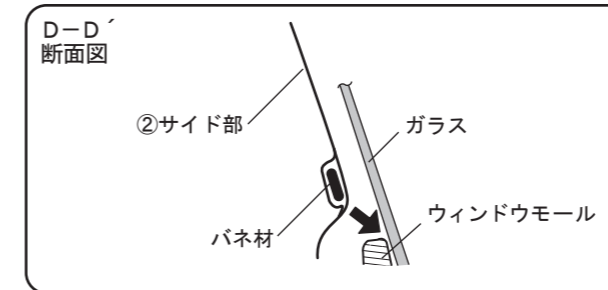
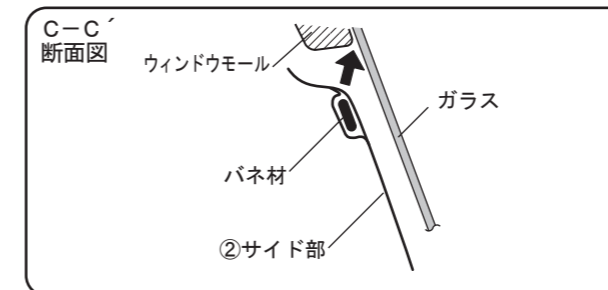

⚠ 注意

- ・ ②サイド部を取付けた状態でのウィンドウの開閉操作は絶対に行わないで下さい。本品の破損、及びフロントドア(ガラス、パワーウィンドウ等)の破損につながる恐れがあります。